

NEOTEC II How to Replace Upper Air Intake and Cautions

Cautions:

1. Use a #0 size Phillips head screwdriver to remove or tighten screws.
2. Be careful not to scratch a surface of a shell when removing ventilation parts.
3. Insert all screws perpendicularly to a shell surface.
4. **To maintain protection performance of a helmet, don't fix ventilation parts in unexpected area.**
5. **Don't use benzine, thinner, gasoline, glass cleaner, or any other organic solvents in maintenance. Otherwise, parts may be damaged.**

When removing NEOTEC II upper air intake, place a shutter in half-opened position (Drawing 1) and insert a flat tool such as a SERVICE TOOL which comes with NEOTEC II between a shutter and a base from the rear, then lift a shutter up and remove 2 claws on the rear of a shutter from a base (Drawing 1). Insert a tool between a shutter and a base from the front and move it into arrowed direction by holding the rear of a shutter not to move as per Drawing 2. Then lift a shutter up to remove 2 claws on the front of a shutter from a base.

Insert a tool between a cover and a shell from A part indicated in Drawing 3, and peel off double-sided tape on both sides of a cover. Remove 3 screws from a base and remove a base and a cover from a helmet (Drawing 3).

Remove dust and oil on a shell after a base/cover is removed.

When fixing, peel protection films off of double-sided tapes on a cover, and place a base and a cover aligning holes on a base with intake holes on the shell (Drawing 4). Align 3 holes for screws on a base with the holes on the shell and fix screws (Drawing 5). Press a cover from the center toward both edges as indicated by arrows B in Drawing 5 to fix a cover onto the shell firmly.

Apply a silicone oil to grey colored areas on a base as per Drawing 5. Place a shutter in half-opened position and press the rear part of a shutter pressing the front part of it to fix 2 claws in the rear (Drawing 6). Slide a shutter pressing the front part of it to fix 2 claws in positions in the front as per Drawing 7. Make sure that a shutter opens and closes smoothly, and there is no gap between a shutter and a base after fixed.

*Silicone oil is included in accessory packet which comes with the helmet.

NEOTEC II Comment remplacer l'Entrée d'air supérieure et Précautions

Attention:

1. Utilisez un tournevis de type Phillips #0 pour serrer ou desserrer les vis.
2. Prenez garde à ne pas rayer la surface de la coque lors de l'extraction des ventilations.
3. Insérez toujours les vis de manière perpendiculaire à la coque.
4. **N'installez les ventilations qu'à leur emplacement d'origine afin de ne pas affecter les performances de sécurité du casque.**
5. **Ne pas utiliser de benzène, diluant, essence, produit à vitre ou tout autre solvant organique lors de l'entretien afin de ne pas endommager les pièces.**

Lorsque vous déposez l'entrée d'air supérieure NEOTEC II, placez un volet en position semi-ouverte (Schéma 1) et insérez un outil plat tel qu'un OUTIL D'ENTRETIEN livré avec NEOTEC II entre un volet et une base depuis l'arrière, puis levez un volet et retirez 2 crochets à l'arrière d'un volet depuis une base (Schéma 1).

Insérez un outil entre un volet et une base depuis l'avant et déplacez-le dans le sens de la flèche en tenant l'arrière du volet afin qu'il ne bouge pas tel qu'indiqué dans le Schéma 2. Puis levez un volet pour retirer 2 crochets sur l'avant d'un volet depuis une base.

Insérez un outil entre le cache et la coque depuis la pièce A indiquée dans le Schéma 3, et décollez la bande adhésive double-face sur les deux côtés du cache. Retirez les 3 vis depuis une base et retirez une base et un cache du casque (Schéma 3). Retirez la poussière et l'huile sur la coque une fois que la base/le cache est retiré(e).

Lors de la fixation, décollez les films de protection des bandes adhésives double-face sur un cache, et placez une base et un cache en alignant les orifices sur une base avec les orifices d'entrée sur la coque (Schéma 4). Alignez les 3 orifices pour vis sur une base avec les orifices sur la coque et fixez les vis (Schéma 5). Appuyez sur un cache depuis le centre vers les deux bords tel qu'indiqué par les flèches B dans le Schéma 5 pour fixer un cache fermement à la coque. Appliquez une huile de silicone sur les zones grisées sur une base tel qu'indiqué sur le Schéma 5. Placez un volet en position semi-ouverte et appuyez sur la partie arrière d'un volet pour fixer 2 crochets dans l'arrière (Schéma 6). Faites glisser un volet en appuyant sur sa partie avant pour fixer 2 crochets en position à l'avant tel qu'indiqué sur le Schéma 7. Veillez à ce que le volet s'ouvre et se ferme en douceur, et qu'il n'y ait pas d'espace entre un volet et une base après la fixation.

*L'huile de silicone est incluse dans le paquet d'accessoires livré avec casque.

NEOTEC II Austausch des oberen Lufteinlasses und Vorsichtshinweise

Vorsichtsmaßnahmen:

1. Verwenden Sie einen Größe #0 Kreuzschlitzschraubendreher zum Entfernen oder Anziehen der Schrauben.
2. Achten Sie darauf, dass die Helmschalenoberfläche beim Entfernen der Lüftungsteile nicht zerkratzt wird.
3. Legen Sie alle Schrauben senkrecht auf eine flache Oberfläche.
4. **Um die Schutzleistung eines Helms aufrechtzuerhalten, befestigen Sie keine Lüftungsteile dort, wo sie nicht hingehören.**
5. **Verwenden Sie kein Benzin, Verdünnern, Glasreiniger oder andere organische Lösungsmittel im Rahmen der Instandhaltung. Andernfalls können Teile beschädigt werden.**

Platzieren Sie zum Entfernen des NEOTEC II oberen Lufteinlasses einen Schieber in die halb geöffnete Position (Zeichnung 1) und stecken Sie ein flaches Werkzeug, wie zum Beispiel das WARTUNGSWERKZEUG, das im Lieferumfang des NEOTEC II enthalten ist, zwischen den Schieber und die Grundplatte von der Rückseite ein, heben Sie dann den Schieber an und entfernen Sie die 2 Zapfen an der Rückseite des Schiebers von der Grundplatte (Zeichnung 1). Stecken Sie ein Werkzeug zwischen den Schieber und die Grundplatte von der Vorderseite ein und bewegen Sie es in Pfeilrichtung, indem Sie die Rückseite des Schiebers halten und nicht bewegen, wie in der Zeichnung 2 dargestellt. Heben Sie dann den Schieber an, um die 2 Zapfen an der Vorderseite des Schiebers von der Grundplatte zu entfernen.

Stecken Sie ein Werkzeug zwischen die Abdeckung und die Helmschale vom A-Teil, wie in der Zeichnung 3 dargestellt, und ziehen Sie das doppelseitige Klebeband an den beiden Seiten der Abdeckung ab. Entfernen Sie die 3 Schrauben von der Grundplatte und entfernen Sie die Grundplatte und die Abdeckung vom Helm (Zeichnung 3). Entfernen Sie Staub und Öl von der Helmschale, nachdem die Grundplatte/Abdeckung entfernt wurde.

Ziehen Sie zum Befestigen die Schutzfolien von den doppelseitigen Klebebändern an der Abdeckung ab und platzieren Sie die Grundplatte und die Abdeckung, indem Sie die Löcher an der Grundplatte mit den Einlasslöchern an der Helmschale ausrichten (Zeichnung 4). Richten Sie die 3 Schraubenlöcher an der Grundplatte mit den Löchern an der Helmschale aus und ziehen Sie die Schrauben fest (Zeichnung 5). Drücken Sie die Abdeckung von der Mitte zu beiden Kanten, wie von den Pfeilen B in der Zeichnung 5 dargestellt, um die Abdeckung fest an der Helmschale zu befestigen. Tragen Sie Silikon-Öl auf die grau gefärbten Bereiche an der Grundplatte auf, wie in der Zeichnung 5 dargestellt. Platzieren Sie einen Schieber in die halb geöffnete Position und drücken Sie die Rückseite des Schiebers, um die 2 Zapfen an der Rückseite zu befestigen (Zeichnung 6). Schieben Sie den Schieber, indem Sie seinen vorderen Teil drücken, um die 2 Zapfen, wie in der Zeichnung 7 dargestellt, vorne zu befestigen. Vergewissern Sie sich, dass sich der Schieber nach dem Befestigen problemlos öffnen und schließen lässt und kein Spalt zwischen dem Schieber und der Grundplatte besteht.

*Silikon-Öl ist im Zubehörpaket enthalten, das im Lieferumfang des Helms enthalten ist.

NEOTEC II Sostituzione della presa d'aria superiore e precauzioni

Precauzioni

1. Utilizzare un cacciavite a stella Philips #0 per rimuovere o stringere le viti.
2. Fate attenzione a non danneggiare la superficie della calotta durante la rimozione.
3. Posizionare le viti perpendicolari alla calotta per il rimontaggio.
4. **Per mantenere invariate le prestazioni non fissare i componenti in posizioni diverse.**
5. **Non utilizzare benzene, solvent, petrol, pulitori per vetri, o qualsiasi altro sgrassatore per la manutenzione, per evitare il danneggiamento dei componenti.**

Quando si rimuove la presa d'aria superiore di NEOTEC II, posizionare l'interruttore in posizione mezza aperta (Disegno 1) e inserire un utensile piatto, come l'UTENSILE DI MANUTENZIONE in dotazione con NEOTEC II, tra l'interruttore e la base dalla parte posteriore, quindi sollevare l'interruttore e rimuovere i 2 denti sul retro dell'interruttore dalla base (Disegno 1). Inserire l'utensile tra l'interruttore e la base dal lato anteriore e sposterlo nella direzione indicata dalla freccia, tenendo la parte posteriore dell'interruttore in modo che non si muova seguendo il Disegno 2. Quindi sollevare l'interruttore fino a rimuovere i 2 denti sulla parte anteriore dell'interruttore dalla base.

Inserire l'utensile tra il coperchio e la calotta dalla parte A indicata nel Disegno 3, quindi staccare il nastro biadesivo su entrambi i lati del coperchio. Rimuovere le 3 viti dalla base e rimuovere la base e il coperchio dal casco (Disegno 3). Rimuovere polvere e olio sulla calotta dopo aver rimosso la base/il coperchio.

Durante il fissaggio, staccare le pellicole di protezione dei nastri biadesivi sul coperchio e posizionare la base e il coperchio allineando i fori sulla base con i fori di presa d'aria sulla calotta (Disegno 4). Allineare i 3 fori per le viti sulla base con i fori sulla calotta e fissare le viti (Disegno 5). Premere il coperchio dal centro verso entrambi i bordi come indicato dalle frecce B nel Disegno 5 per fissare saldamente il coperchio sulla calotta. Applicare olio al silicone alle aree di colore grigio sulla base seguendo il Disegno 5. Posizionare l'interruttore in posizione mezza aperta e premere la parte posteriore dell'interruttore per fissare i 2 denti nella parte posteriore (Disegno 6). Far scorrere l'interruttore premendone la parte anteriore per fissare i 2 denti nelle posizioni sulla parte anteriore seguendo il Disegno 7. Assicurarsi che l'interruttore si apra e chiuda senza problemi e che non ci sia alcuna fessura tra l'interruttore e la base dopo il fissaggio.

*L'olio al silicone è incluso nel pacchetto accessori in dotazione con il casco.

Cómo sustituir la entrada de aire superior NEOTEC II y precauciones

Precauciones:

1. Utilice un destornillador Phillips de tamaño #0 para soltar o apretar los tornillos.
2. Tenga cuidado de no rayar la superficie de la calota al retirar piezas de ventilación.
3. Inserte todos los tornillos perpendicularmente a la superficie de la calota.
4. **Para mantener el rendimiento de la protección de un casco, no ajuste piezas de ventilación en áreas no concebidas para ello.**
5. **No use benceno, diluyente, gasolina, productos para limpiar cristales ni cualquier otro disolvente orgánico durante el mantenimiento. En caso contrario, algunas piezas podrán resultar dañadas.**

Al extraer la entrada de aire superior NEOTEC II, coloque el obturador en la posición medio abierta (Dibujo 1) e introduzca una herramienta plana, tal como la HERRAMIENTA DE SERVICIO suministrada con NEOTEC II, entre el obturador y la base desde la parte trasera, a continuación, eleve el obturador y retire los 2 salientes de la parte trasera del obturador de la base (Dibujo 1). Inserte una herramienta entre el obturador y la base desde la parte delantera y muévala en la dirección de la flecha manteniendo fija la parte trasera del obturador como se muestra en el Dibujo 2. A continuación, eleve el obturador para retirar los 2 salientes de la parte delantera del obturador de la base.

Inserte una herramienta entre la cubierta y la calota desde la parte A indicada en el Dibujo 3, y despegue la cinta adhesiva de doble cara en ambos lados de la cubierta. Retire los 3 tornillos de la base y extraiga la base y la cubierta del casco (Dibujo 3). Retire el polvo y el aceite de la calota después de extraer la base/cubierta.

Durante la fijación, despegue las películas protectoras de las cintas adhesivas de doble cara en la cubierta y coloque la base y la cubierta alineando los orificios de la base con los orificios de admisión de la calota (Dibujo 4). Alinee los 3 orificios para tornillos de la base con los orificios de la calota y fije los tornillos (Dibujo 5). Presione la cubierta desde el centro hasta los extremos según indican las flechas B en el Dibujo 5 para fijar firmemente la cubierta en la calota.

Aplique aceite de silicona en las áreas de color gris sobre la base según el Dibujo 5. Coloque el obturador en posición medio abierta y presione la parte trasera del obturador para fijar los 2 salientes en la parte trasera (Dibujo 6). Deslice el obturador presionando la parte delantera del mismo para fijar los 2 salientes en las posiciones de la parte delantera según el Dibujo 7. Asegúrese de que el obturador se abre y cierra con suavidad y que no haya espacios entre el obturador y la base después de ser fijados.

*El aceite de silicona está incluido en el paquete de accesorios que viene con el casco.

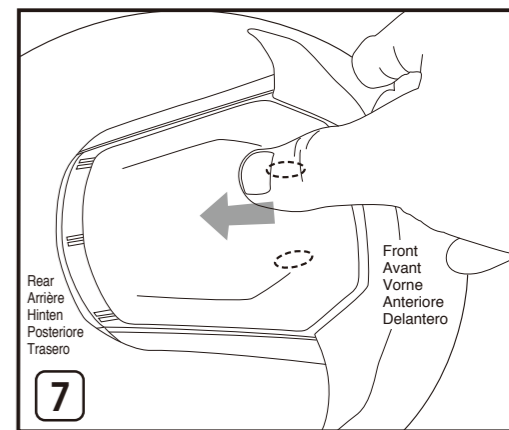
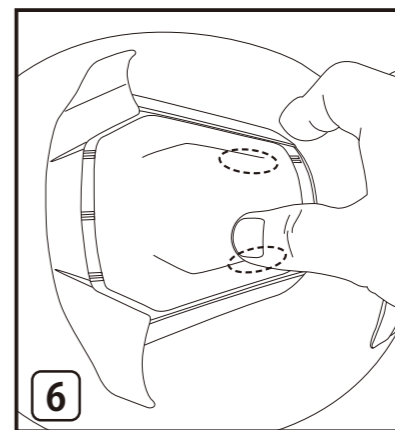
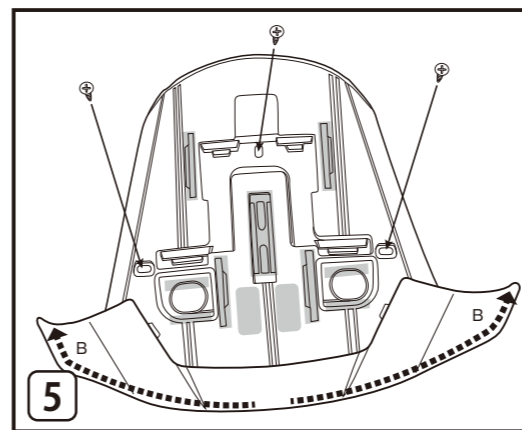
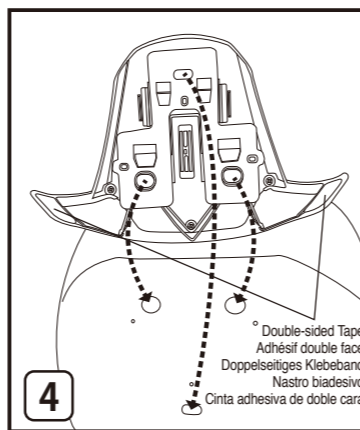
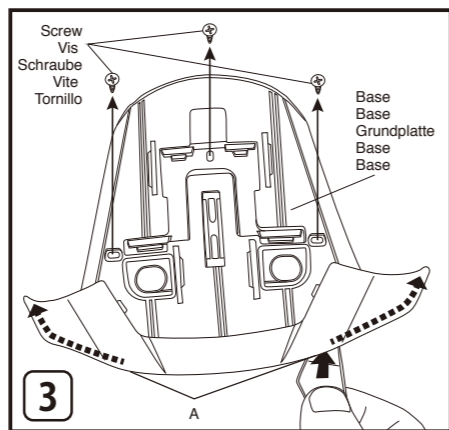
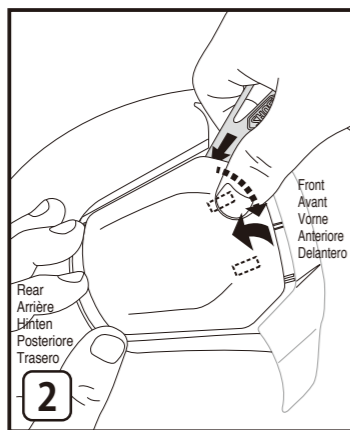
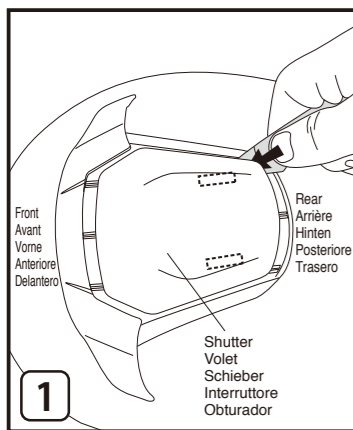

NEOTEC II Como Substituir a Entrada de Ar Superior e Cuidados

Cuidados:

- Utilize uma chave de parafusos Phillips de tamanho #0 para remover ou apertar parafusos.
- Tenha cuidado para não arranhar a superfície do casco ao remover as peças de ventilação.
- Insira todos os parafusos perpendicularmente à superfície do casco.
- Para manter o desempenho de proteção de um capacete, não instale as peças de ventilação em áreas não apropriadas.**
- Não utilize gasolina, diluente, gasolina, limpa-vidros ou quaisquer outros solventes orgânicos na manutenção. Caso contrário, as peças poderão ficar danificadas.**

Ao remover a entrada de ar superior do NEOTEC II, coloque o obturador na posição meia aberta (Desenho 1) e insira uma ferramenta plana como uma FERRAMENTA DE MANUTENÇÃO que vem com o NEOTEC II entre o obturador e a base a partir da parte traseira e, em seguida, levante o obturador e remova 2 pinças na parte traseira do obturador da base (Desenho 1). Insira uma ferramenta entre o obturador e a base da frente e desloque-o na direção da seta segurando a parte traseira do obturador para não se mover, de acordo com o Desenho 2. Em seguida, levante o obturador para remover 2 pinças na frente do obturador da base. Insira uma ferramenta entre a tampa e o casco a partir da peça A indicada no Desenho 3, e retire a fita adesiva de dupla face de ambos os lados da tampa. Remova 3 parafusos da base e remova a base e a tampa do capacete (Desenho 3). Remova a poeira e o óleo do casco depois de a base/tampa ser removida.

Ao fixar, descole as películas de proteção de fitas de dupla face sobre a tampa, e coloque os orifícios alinhados da base e da tampa sobre a base com orifícios de entrada no casco (Desenho 4). Alinhe 3 orifícios para parafusos na base com os orifícios no casco e aperte os parafusos (Desenho 5). Pressione a tampa do centro em direção a ambos os bordos, conforme indicado pelas setas B no Desenho 5 para fixar com segurança a tampa ao casco. Aplique óleo de silicone nas áreas de cor cinza de acordo com o Desenho 5. Coloque o obturador na posição meia aberta e pressione a parte traseira do obturador para fixar as 2 pinças na parte traseira (Desenho 6). Deslize o obturador pressionando a sua parte frontal para fixar 2 pinças nas posições na frente conforme o Desenho 7. Certifique-se de que o obturador abre e fecha suavemente, e que não existe uma lacuna entre o obturador e a base após estar fixo.

*Está incluído óleo de silicone no pacote de acessórios que vem com o capacete.

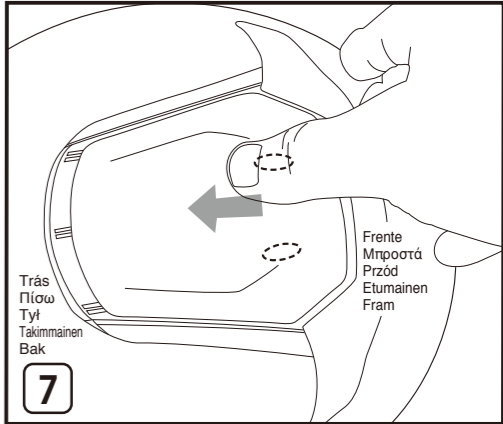
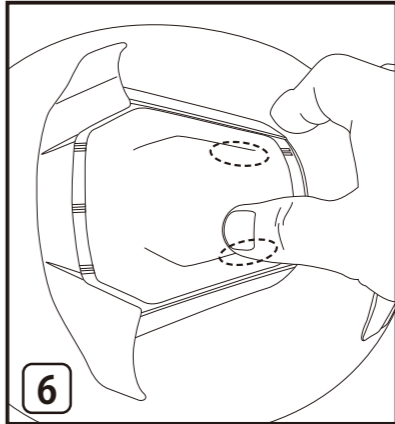
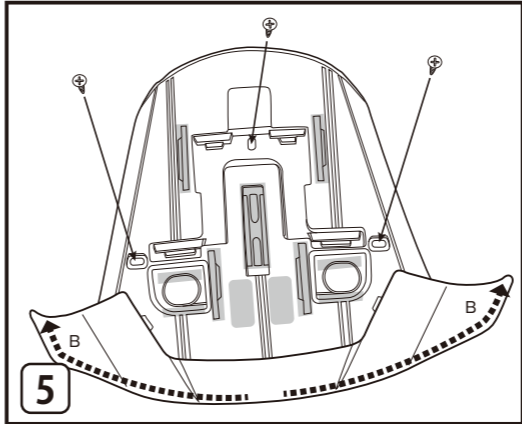
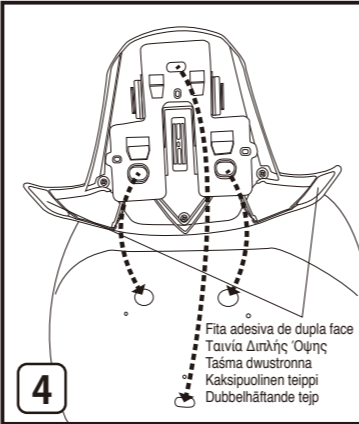
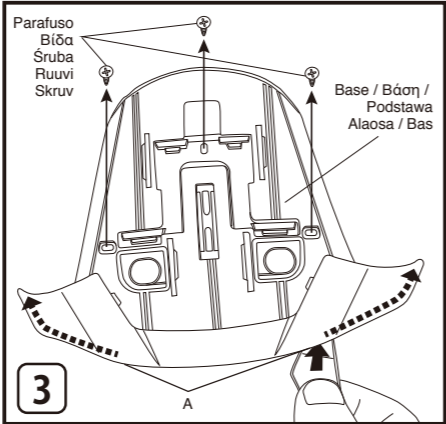
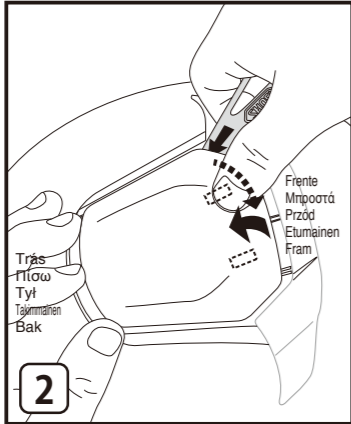
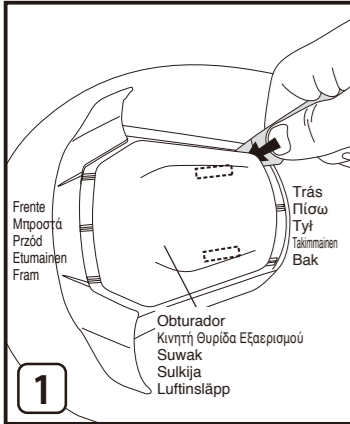

NEOTEC II Τρόπος Αντικατάστασης της Πάνω Εισαγωγής Αέρα και Προφυλάξεις

Ενδείξεις ασφαλείας:

- Για να αφαιρέσετε ή να σφίξετε τις βίδες, χρησιμοποιήστε ένα κατσαβίδι της Phillips με το κεφάλι νούμερο 0.
- Προσέξτε να μη γρατζουνήσετε την επιφάνεια του κελύφους κατά την αφαίρεση εξαρτημάτων του συστήματος εξαερισμού.
- Εισχωρήστε όλες τις βίδες στην επιφάνεια κελύφους με ορθή γωνία.
- Προκειμένου να διατηρηθεί η προστασία που παρέχει το κράνος, μη σταθεροποιείτε εξαρτήματα συστήματος εξαερισμού παρά μόνο εκεί που προβλέπεται.**
- Μην χρησιμοποιείτε ποτέ βενζόλιο, διαλυτικά, βενζίνη, καθαριστικά τζαμιών ή άλλα οργανικά απορρυπαντικά για να καθαρίσετε τη ζελατίνα. Προκαλούν ζημιά στα εξαρτήματα.**

Κατά την αφαίρεση της πάνω εισαγωγής αέρα NEOTEC II, τοποθετήστε την κινητή θυρίδα εξαερισμού σε μισάνοιχτη θέση (Εικόνα 1) και εισάγετε ένα επίπεδο εργαλείο, όπως ένα ΕΡΓΑΛΕΙΟ ΓΙΑ ΣΕΡΒΙΣ, το οποίο παρέχεται μαζί με τη NEOTEC II, ανάμεσα στην κινητή θυρίδα εξαερισμού και τη βάση από το πίσω μέρος, στη συνέχεια σηκώστε την κινητή θυρίδα εξαερισμού και αφαιρέστε τα 2 άγκιστρα στο πίσω μέρος της κινητής θυρίδας εξαερισμού από τη βάση (Εικόνα 1). Τοποθετήστε το εργαλείο ανάμεσα στην κινητή θυρίδα εξαερισμού και τη βάση από το μπροστά και μετακινήστε την προς την κατεύθυνση του βέλους κρατώντας το πίσω μέρος της κινητής θυρίδας εξαερισμού ώστε να μη μετακινηθεί όπως στην Εικόνα 2. Στη συνέχεια, ανασηκώστε την κινητή θυρίδα εξαερισμού για να αφαιρέσετε τα 2 άγκιστρα στο μπροστινό μέρος της κινητής θυρίδας εξαερισμού από τη βάση. Τοποθετήστε το εργαλείο ανάμεσα στο κάλυμμα και τον σκελετό κράνουσ από το τμήμα Α που υποδεικνύεται στην Εικόνα 3, και ξεκολλήστε την ταινία διπλής όψης και από τις δύο πλευρές του καλύμματος. Αφαιρέστε τις 3 βίδες από τη βάση και αφαιρέστε τη βάση και το κάλυμμα από το κράνος (Εικόνα 3). Αφαιρέστε τη σκόνη και το λάδι στον σκελετό κράνουσ μετά την αφαίρεση της βάσης/καλύμματος.

Κατά την τοποθέτηση, ξεκολλήστε προστατευτικές μεμβράνες των ταινιών διπλής όψης στο κάλυμμα, και τοποθετήστε τη βάση και το κάλυμμα ευθυγραμμίζοντας τις οπές στη βάση με τις οπές εισαγωγής στον σκελετό κράνουσ (Εικόνα 4). Ευθυγραμμίστε τις 3 οπές για τις βίδες στη βάση με τις οπές στον σκελετό κράνουσ και στερεώστε τις βίδες (Εικόνα 5). Πιέστε το κάλυμμα από το κέντρο προς τις δύο άκρες όπως υποδεικνύεται από τα βέλη Β στην Εικόνα 5 για να στερεώσετε σταθερά το κάλυμμα στον σκελετό κράνουσ.

Εφαρμόστε λάδι σιλικόνης στις περιοχές με γκρι χρώμα στη βάση όπως στην Εικόνα 5. Τοποθετήστε την κινητή θυρίδα εξαερισμού σε μισάνοιχτη θέση και πιέστε το πίσω μέρος της κινητής θυρίδας εξαερισμού για να στερεώσετε τα 2 άγκιστρα στο πίσω μέρος (Εικόνα 6). Σύρετε την κινητή θυρίδα εξαερισμού πιέζοντας το μπροστινό μέρος της για να στερεώσετε τα 2 άγκιστρα στις θέσεις τους στο μπροστινό μέρος όπως στην Εικόνα 7. Βεβαιωθείτε ότι η κινητή θυρίδα εξαερισμού ανοιγοκλείνει ομαλά, και ότι δεν υπάρχει κενό ανάμεσα στην κινητή θυρίδα εξαερισμού και τη βάση μετά την τοποθέτησή της.

*Το λάδι σιλικόνης περιλαμβάνεται στο πακέτο αξεσουάρ που παρέχεται μαζί με το κράνος.

NEOTEC II Sposób wymiany górnoego wlotu powietrza i ostrzeżenia

Uwagi:

- Do odkręcania i przykręcania śrub stosuj wkrętak krzyżak o rozmiarze #0.
- Usuważąc części wentylacyjne należy uważać, by nie zadrapać powierzchni skorupy kasku.
- Wszystkie śruby należy wkładać prostopadle do powierzchni skorupy.
- Aby zachować ochronne działanie kasku, nie należy mocować części wentylacyjnych w nieprzewidzianych pozycjach.**
- Do konserwacji nie stosować benzyny czystej ani paliwowej, rozcieńczalników, płynów do szyb ani innych rozpuszczalników organicznych, gdyż części mogą zostać uszkodzone.**

Aby wymontować górny wlot powietrza kasku NEOTEC II, ustaw suwak w położeniu otwartym do połowy (rysunek nr 1), a następnie włóż płasko zakończony narzędzie, jak NARZĘDZIE SERWISOWE dołączone do kasku NEOTEC II, od tyłu między suwak a podstawę, po czym podnieś suwak i usuń 2 wpusty umieszczone na tylnej części suwaka z podstawy (rysunek nr 1). Włóż narzędzie między suwak a podstawę od przodu, a następnie przesuń je w kierunku oznaczonym strzałką, przytrzymując tylną część suwaka nieruchomo zgodnie z rysunkiem nr 2. Następnie podnieś suwak, aby usunąć 2 wpusty umieszczone na przedniej części suwaka z podstawy.

Włóż narzędzie między osłonę a skorupę od strony części A oznaczonej na rysunku nr 3, a następnie odklej dwustronną taśmę z obu stron osłony. Wykręć 3 śruby z podstawy i zdemontuj podstawę oraz osłonę z kasku (rysunek nr 3).

Usuń kurz i olej ze skorupy po zdemontowaniu podstawy/osłony.

Aby zamontować górny wlot powietrza, odklej folię ochronną z taśm dwustronnych na osłonie, a następnie zamontuj podstawę i osłonę, dopasowując otwory w podstawie do otworów wlotu na skorupie (rysunek nr 4). Dopasuj 3 otwory na śruby w podstawie do otworów w skorupie i wkręć śruby (rysunek nr 5). Naciśnij osłonę od środka w kierunku obu krawędzi zgodnie ze strzałkami B na rysunku nr 5, aby mocno przymocować osłonę do skorupy. Nałóż olej silikonowy na obszary na podstawie oznaczone szarym kolorem zgodnie z rysunkiem nr 5. Ustaw suwak w położeniu otwartym do połowy i naciśnij tylną część suwaka, aby zamontować 2 wpusty z tyłu (rysunek nr 6). Przesuń suwak, jednocześnie wiskając jego przednią część, aby zamontować 2 wpusty w odpowiednim położeniu z przodu kasku zgodnie z rysunkiem nr 7. Po zakończeniu montażu sprawdź, czy suwak otwiera i zamyka się bez przeszkód i czy nie ma szczeliny między suwakiem a podstawą.

*Olej silikonowy jest dołączony w opakowaniu z akcesoriami dołączonym do kasku.

NEOTEC II :n ylemmän ilmanottoaukon vaihtaminen ja tärkeät huomautukset

Varoitukset:

- Irrota tai kiristä ruuvit Philipsin 0-koon ristipääruuvimeissellillä.
- Varo naarmuttamasta kuoren pintaa, kun irrotat ilmanvaihto-osia.
- Työnnä kaikki ruuvit kohtisuorassa kuoren pintaan.
- Jotta kypärän suojauskyky säilyy, älä kiinnitä ilmanvaihto-osia muualle kuin niille tarkoitettulle alueelle.**
- Älä käytä kunnossapitoon puhdistettua bensiiniä, tinneriä, bensiniä, ikkunanpuhdistusainetta tai muita orgaanisia liuottimia. Ne voivat vahingoittaa osia.**

NEOTEC II:n ylemmän ilmanottoaukon irrottamisen yhteydessä laita sulkija puoliavattuun asentoon (piirustus 1) ja laita NEOTEC II: n mukana toimitetun huoltotyökalun tapainen litteä työkalu takaa päin sulkijan ja alaosan väliin, nosta sitten sulkija ylös ja irrota sulkijan takana olevat kaksi kynttä alaosasta (piirros 1). Aseta työkalu edestä päin sulkijan ja alaosan väliin ja liikuta sitä nuolen suuntaan pitämällä sulkijaa piirroksen 2 mukaisesti takaa kiinni niin, ettei se liiku. Irrota tämän jälkeen sulkijan etuosan kaksi kynttä alaosasta nostamalla sulkijaa.

Aseta työkalu kannen ja kuoren väliin piirroksen 3 A-osasta ja irrota kannen molempien puolien kaksipuolinen teippi. Irrota ensin alaosan kolme ruuvia ja sitten kansi kypärästä (piirros 3).

Poista alaosan/kuoren pöly ja öljy alaosan irrottamisen jälkeen.

Kiinnittämisen yhteydessä poista kannen kaksipuoliset suojakalvot ja aseta alaosa sekä kansi kohdistamalla alaosan reiät kuoren ilmanottoaukkojen kanssa (kuva 4). Kohdista alaosan kolmen ruuvireikää kuorelle ja kiinnitä ruuvit (piirros 5). Kiinnitä kansi lujaasti kuoreen painamalla kantta keskeltä kohti molempia reunoja piirroksen 5 B-nuolten osoittamalla tavalla. Levitä silikonijölyä alaosan harmaille alueille piirroksen 5 mukaisesti. Kiinnitä takaosan kaksi kynttä asettamalla sulkija puoliavattuun asentoon ja painamalla sulkijan takaosaa (piirustus 6). Kiinnitä kaksi kynttä etuosan kohtiin työntämällä sulkijaa edestä piirroksen 7 mukaisesti. Varmista, että sulkija avautuu ja sulkeutuu tasaisesti ja että asentamisen jälkeen sulkijan ja alaosan väliin ei jää rakoa.

*Silikonijöly sisältyy kypärän mukana toimitettavaan varustepakkaukseen.

NEOTEC II Hur man byter det övre luftintaget och försiktighetsåtgärder

OBS:

- Använd en kryssmejsel nr #0 för att skruva loss eller dra åt skruvarna.
- Var noga med att inte repa ytan på skalet när du tar loss ventilationsdetaljer.
- Työnnä kaikki ruuvit vinkelräätt mot skalets yta.
- Montera endast ventilationsdetaljer på ställen som är avsedda för det. Annars kan hjälmens skyddsprestanda försämrars.**
- Använd inte tvättbensin, thinner, motorbensin, fönsterputsmedel eller andra organiska lösningsmedel för rengöring och underhåll. Sådana medel kan skada hjälmen eller olika delar.**

För att ta av det övre luftintaget NEOTEC II, ska du ställa luftinsläppet i halvt öppet läge (bild 1) och sticka in ett platt verktyg, exempelvis SERVICEVERKTYGET som du fick med NEOTEC II, i skarven mellan luftinsläppet och basens baksida. Lyft upp luftinsläppet och ta loss de två hakarna på luftinsläppets baksida från basen (bild 1). Stick in ett verktyg mellan luftinsläppet och basen framifrån och flytta luftinsläppet i pilens riktning genom att hålla baktili på luftinsläppet så det inte rör sig enligt bild 2. Lyft sedan upp luftinsläppet och lossa de 2 hakarna på luftinsläppets framsida från basen.

Sätt in ett verktyg mellan skyddet och skalet från riktning A som bild 3 visar, och ta loss den dubbelhäftande tejen på båda sidor av skyddet. Avlägsna de 3 skruvarna från basen och ta loss basen från hjälmen (bild 3).

Torka bort damm och olja på skalet när basen/skyddet har tagits bort.

Vid montering ska du dra av skyddsfilmen på den dubbelhäftande tejen på skyddet och placera basen och skyddet så att deras hål passar samman med luftintagshålen i skalet (bild 4). Passa samman de 3 skruvhålen i basen med hålen i skalet och dra åt skruvarna (bild 5). Tryck skyddet från mitten mot båda kanter enligt pilarna B på bild 5 för att fixera skyddet ordentligt på skalet. Applicera kiselolja på basens gråfärgade områden enligt bild 5. Ställ luftinsläppet i halvt öppet läge och tryck baktili på luftinsläppet så att de 2 hakarna griper fast (bild 6). Tryck frampå luftinsläppet och skjut det på plats tills de två hakarna griper tag framtili enligt bild 7. Se till att luftinsläppet kan öppnas och stängas mjukt och att det inte finns något glapp mellan skyddet och basen när det väl har satts fast.

*Kiselolja ingår i tillbehörspaketet som medföljer hjälmen.